

FALCON EYE

Инструкция по эксплуатации к видеодомофону модель FE-70C4











Данный документ содержит ознакомительную информацию, которая может быть изменена производителем без предварительного уведомления для улучшения качества продукта.

Содержание

1. Наименование и назначение составных частей	1
1.1 Передняя панель	1
1.2 Задняя панель	2
2. Особенности и функции.....	3
2.1 Особенности.....	3
2.2 Основные функции.....	3
3. Комплектация.....	4
4. Схема подключения устройства	4
4.1 Компоновка системы	4
4.2 Электрическая схема.....	5
5. Установка.....	6
5.1 Место установки.....	7
5.2 Подключение проводов и установка монитора	7
6. Описание настроек.....	8
6.1 Вызов от посетителя.....	8
6.2 Функция мониторинга	8
6.3 Интерком.....	9
6.4 Настройки.....	9
7. Технические характеристики	11

Предупреждения и предостережения

Для предотвращения опасных ситуаций и нанесения вреда имуществу, пожалуйста, убедитесь в том, что соблюдены все инструкции.

	Предупреждение: Возможно получение серьезных увечий!
	Не разбирайте, не устанавливайте и не ремонтируйте устройство самостоятельно.
	Не размещайте устройство вблизи мест с повышенной температурой и влажностью.
	Не прилагайте излишних усилий, не создавайте перегибов кабеля, не ставьте на устройство тяжелые предметы.
	При очистке внешних частей устройства не используйте растворители и химически агрессивные жидкости.
	Во время работы не подключайте к другим устройствам.
	Во избежание поломок и удара электрическим током очищайте прибор при помощи сухой мягкой ткани.
	При появлении дыма, запаха гари или открытого огня, немедленно отключите устройство от сети и свяжитесь с сервисным центром.
	Не работайте с устройством мокрыми руками.
	Предостережение: Возможно получение травм и нанесение вреда имуществу
	Избегайте попадания внутрь устройства посторонних предметов, насекомых и жидкостей.
	Избегайте попадания на устройство прямых солнечных лучей, а также перегрева прибора во время установки.
	Устанавливайте устройство на плоскую и устойчивую поверхность
	Извлеките вилку из розетки, если устройство не используется длительное время
	Не извлекайте карту памяти во время записи, это приведет к потере информации

1. Наименование и назначение составных частей

1.1 Передняя панель

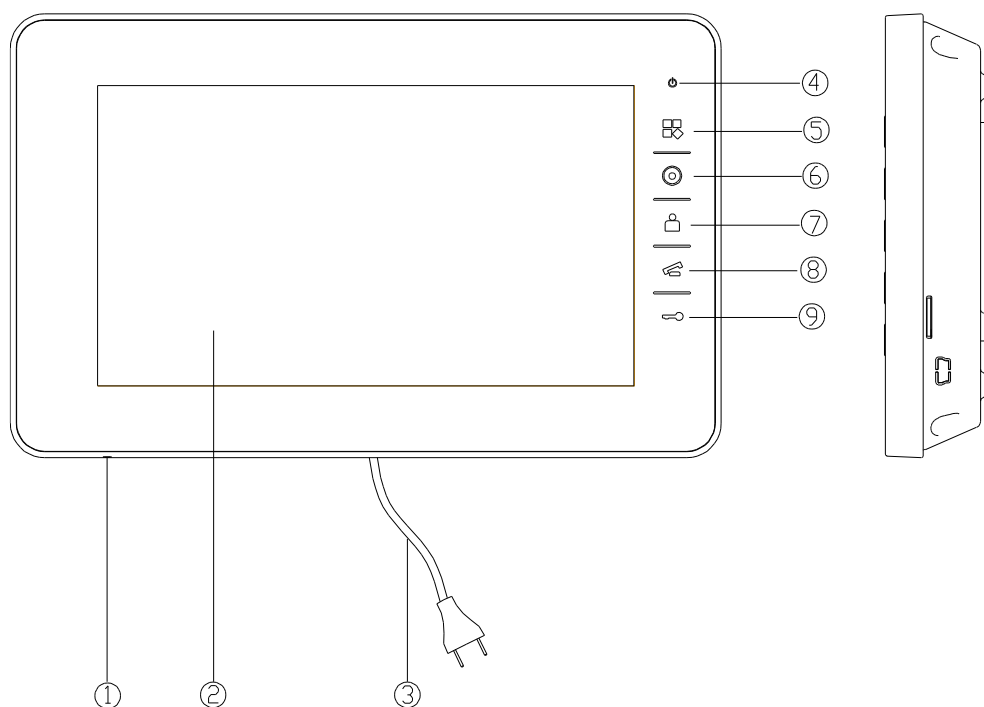

№	Наименование	Назначение
1	Микрофон	Микрофон для передачи звука
2	Экран	7-ми дюймовый цветной ЖК экран
3	Кабель питания	Кабель питания для подключения к электросети переменного тока с напряжением 220В
4	Индикатор питания	Индикатор, показывающий наличие питания.
5	Кнопка «Настройка»	Кнопка для входа в меню настроек
6	Кнопка «Интерком»	Кнопка для интеркома
7	Кнопка «Просмотр»	Кнопка для просмотра панели
8	Кнопка «Разговор»	Кнопка для разговора
9	Кнопка «Открыть»	Кнопка для открытия двери

1.2 Задняя панель

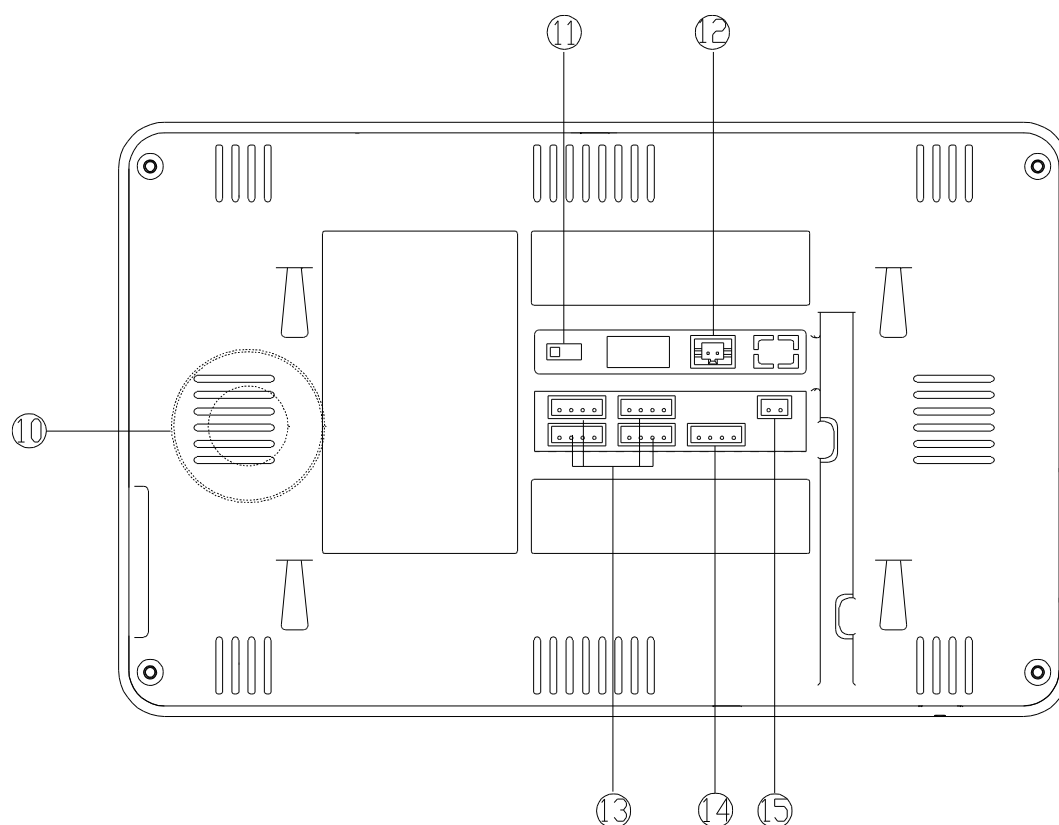

№	Наименование	Назначение
10	Динамик	Динамик для воспроизведения звука
11	Тумблер 750м	Тумблер включения/выключения согласующего сопротивления для видеосигнала.
12	Разъём для подключения внешнего блока питания	Разъём для подключения внешнего блока питания DC14.5В
13	Разъём для подключения панели	Разъём для подключения вызывной панели 1/вызывной панели 2/ вызывной панели 3/вызывной панели 4
14	Разъём для подключения монитора	Разъём для подключения доп. монитора
15	Разъём для выхода звонка	Разъём для выхода звонка

2. Особенности и функции

2.1 Особенности

- 7-ми дюймовый цветной экран
- Возможности подключения: 4 вызывных панелей, 4 домофонов в параллель
- Регулировка яркости, цвета и контрастности
- Регулировка громкости вызова
- Функция “Не беспокоить”
- Без трубки
- OSD меню
- PAL или NTSC

2.2 Основные функции

- Просмотр видеозаписи панели или видеокамеры
- Разговор с посетителями
- Источник питания: AC 100-240В, DC 14,5В (отдельный вход)
- Меню на различных языках
- Управление электрозамком
- Способ монтажа - накладной

3. Комплектация



4. Схема подключения устройства

4.1 Компоновка системы

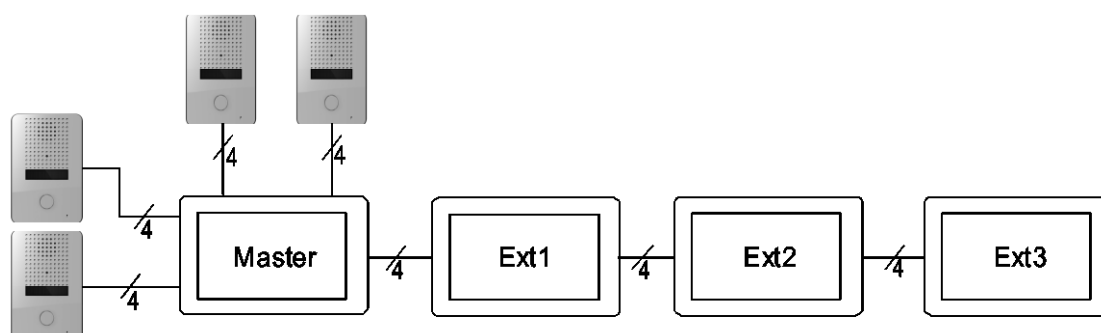

ВНИМАНИЕ:

- ◆ В системе не может быть 2 одинаковых адреса.
- ◆ Мастер монитор поддерживает 4 вызывные панели, а дополнительные мониторы только 2 панели, то при вызове с 3 или 4 панели мастер монитор будет оставлять мониторинг 6 минут (при условии если не кто не снимет трубку) это касается только мониторов FE-70i, FE-70w, FE-101it и FE-101wt
- ◆ Мастер монитор поддерживает 4 вызывные панели, и дополнительные мониторы тоже поддерживают 4 панели то звонок работает нормально.

4.2 Электрическая схема

Пожалуйста, при подключении соблюдайте полярность.

◆ Схема подключения с одним монитором

Dial 75Ω switch to ON

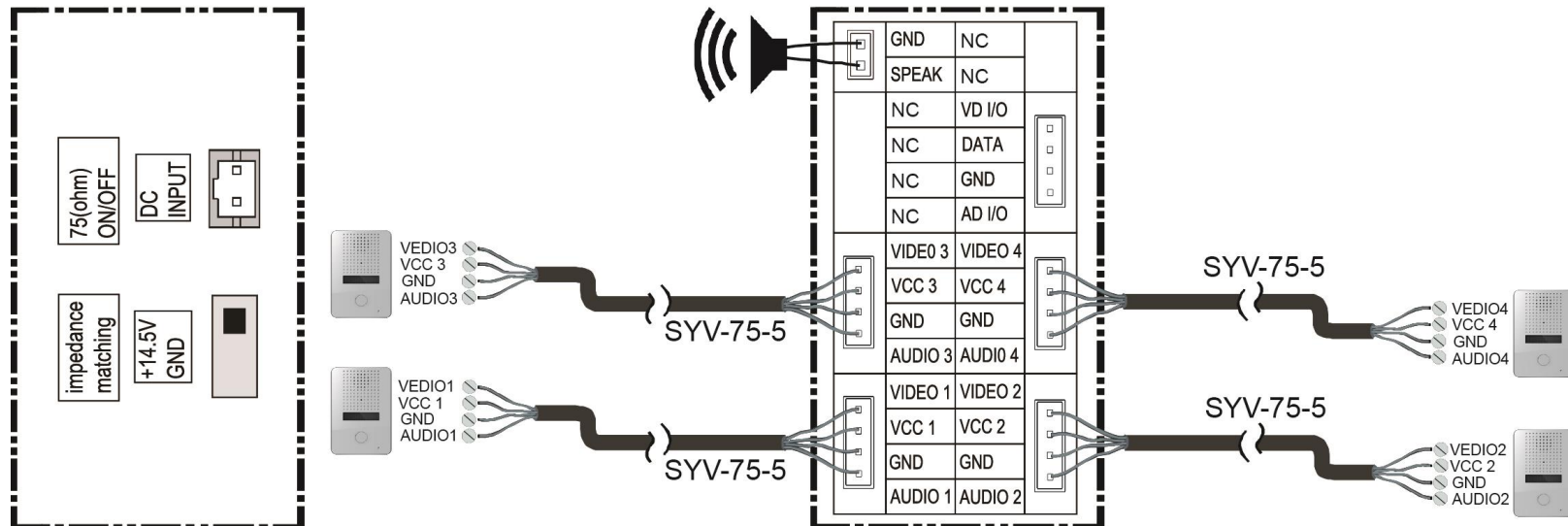

◆ Схема подключения нескольких мониторов параллельно

Внимание! При подключении нескольких мониторов в параллель обратите внимание на положение тумблера согласующего сопротивления видеосигнала: он должен быть включен только на последнем мониторе. Также он должен быть активирован в одиночном режиме работы.

5. Установка

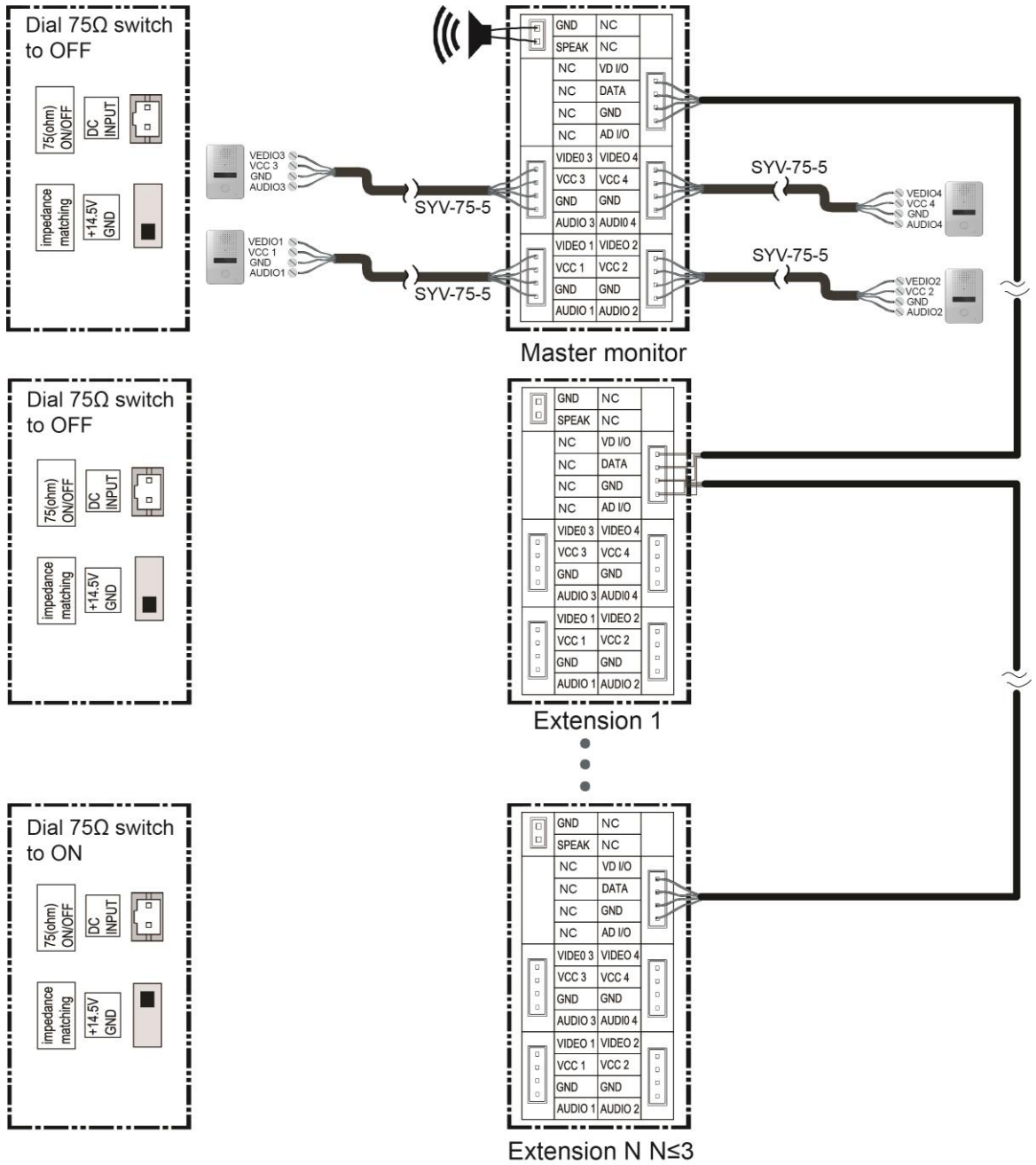

5.1 Место установки

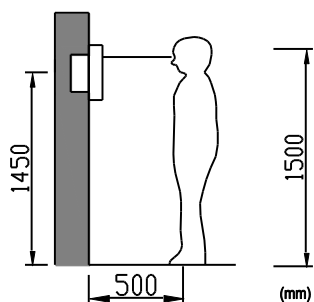

◆ Место установки монитора

Стандартная высота для установки монитора около 1500 мм, когда центр экрана находится на уровне глаз. В данном случае центр металлического настенного крепления будет на расстоянии около 1450 мм от пола.

5.2 Подключение проводов и установка монитора

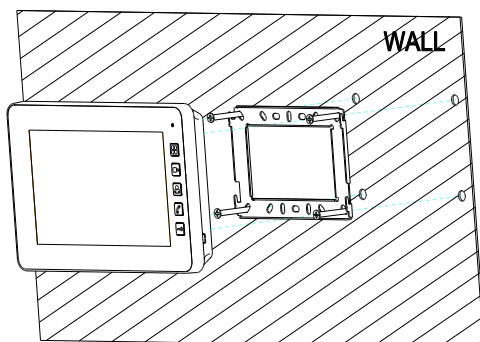

- 1) Снимите настенный кронштейн с задней панели монитора.
- 2) Установите кронштейн на стену.
- 3) Вставьте провода в заднюю панель монитора, руководствуясь схемой подключения.
- 4) Установите монитор на настенный кронштейн и зафиксируйте его.
- 5) Подключите источник питания к монитору, включите питание.

6. Описание настроек

6.1 Вызов от посетителя

Посетитель нажимает на кнопку **[Вызов]**, монитор издает звуковой сигнал, на экране появляется номер камеры с изображением посетителя (длительность отображения изображения 30 с).

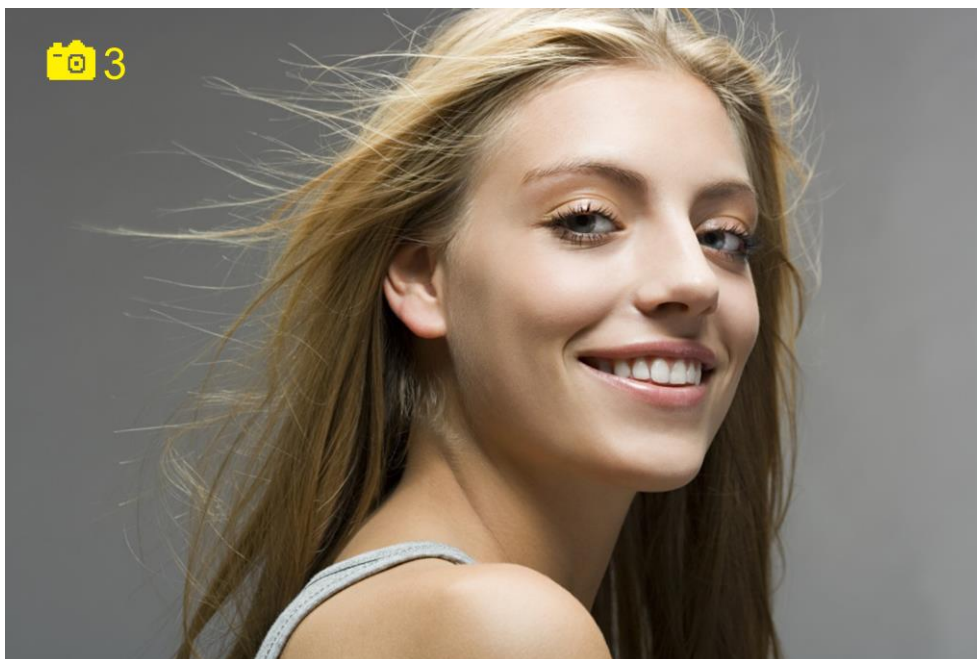

- Посетитель нажимает на кнопку **[Вызов]**, монитор издает звуковой сигнал, нажмите **[Разговор]** для разговора с посетителем, нажмите **[Разговор]** ещё раз для завершения разговора.
- Нажмите **[Открыть]** для открывания двери.

6.2 Функция мониторинга

- В режиме ожидания, нажмите кнопку “мониторинг” для просмотра видео с панели 1.
- Нажмите кнопку “мониторинг” ещё раз для просмотра видео с панели 2.
- Нажмите кнопку “мониторинг” 3 раза для просмотра видео с панели 3.
- Нажмите кнопку “мониторинг” 4 раза для просмотра видео с панели 4.
- Нажмите кнопку “мониторинг” 5 разов для выхода режима просмотра.

6.3 Интерком



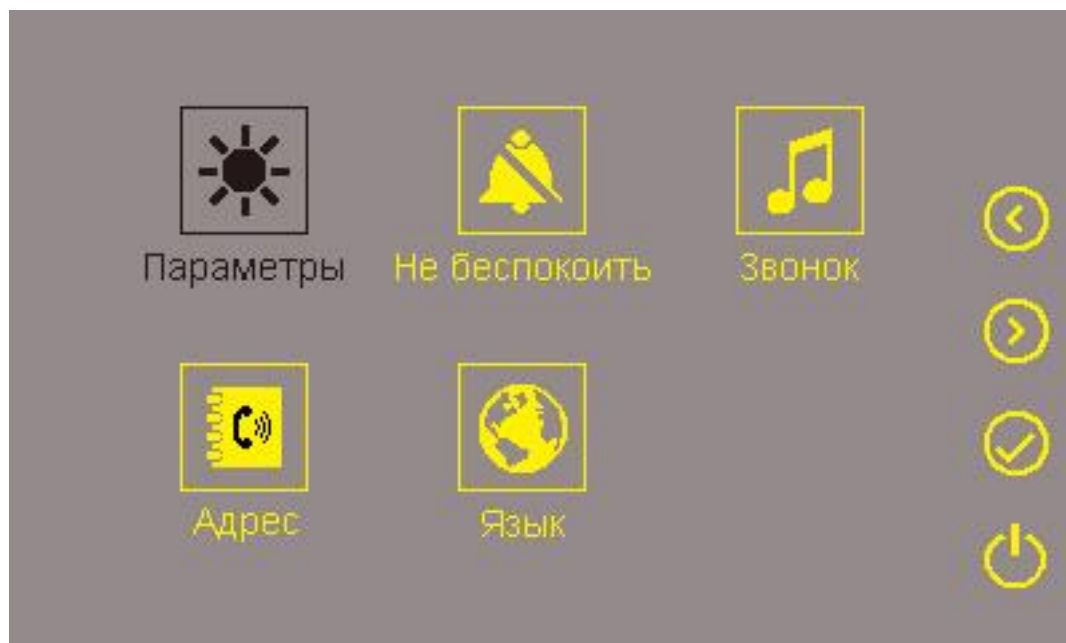

В режиме ожидания, нажмите кнопку “интерком” и начнётся интерком. Нажмите кнопку “разговор” на звонящем мониторе для ответа на вызов.

6.4 Настройки

- В режиме ожидания, нажмите кнопку “меню” для входа на страницу настроек.
- Нажмите кнопку “интерком” или “мониторинг” для бывора.
- Нажмите кнопку “разговор” для входа настройки.



Название значков:

	Вход в меню [Параметры]		Вход в меню [Не беспокоить]
	Вход в меню [Звонок]		Вход в меню [Адрес]
	Вход в меню [Язык]		

Когда в страницу только одна строка:

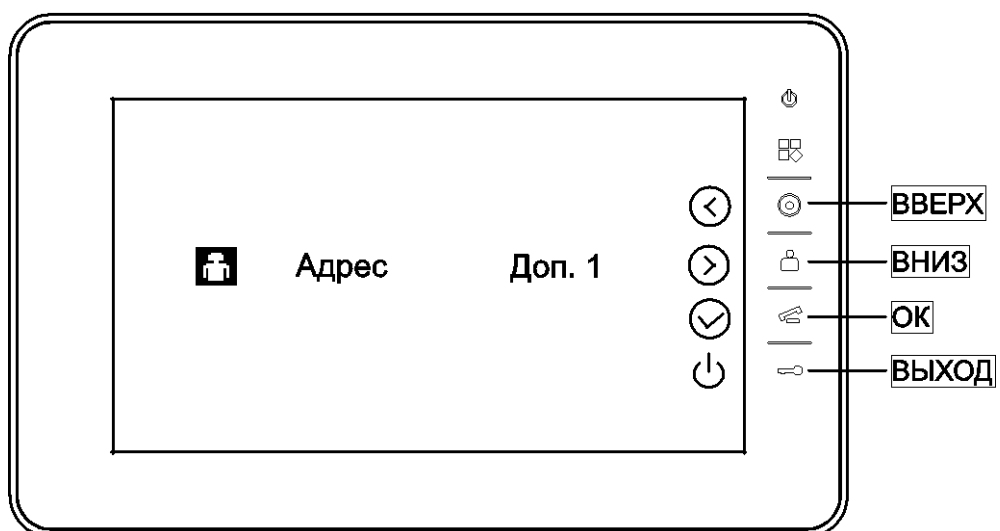

Когда в страницу 2 или более:

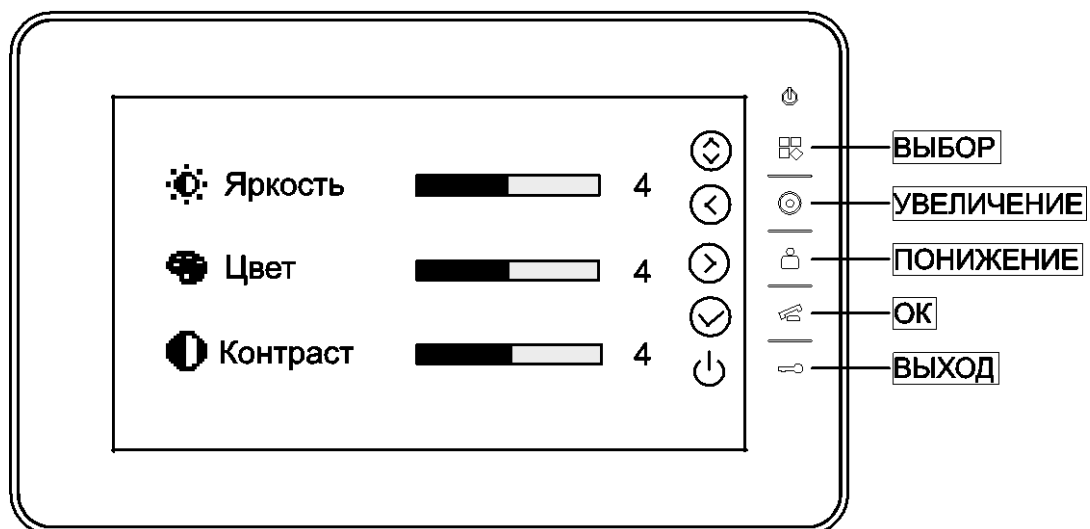

7. Технические характеристики

Параметр	Значение
Источник питания	AC 100В ~ 240В ,50Гц/60Гц или DC 14.5В
Максимальное потребление энергии	Макс.:10Вт, Режим ожидания:3Вт
Тип монитора	7 дюймов TFT LCD
Разрешение LCD	800(RGB) * 480
Соединение с вызывной панелью	4 4-х проводных канала
Соединение с доп. монитором	Три доп. монитора (макс.) (4 провода)
Габариты (мм)	205*128* 27,5(ШxВxГ)